

HYUNDAI

H-MW1425

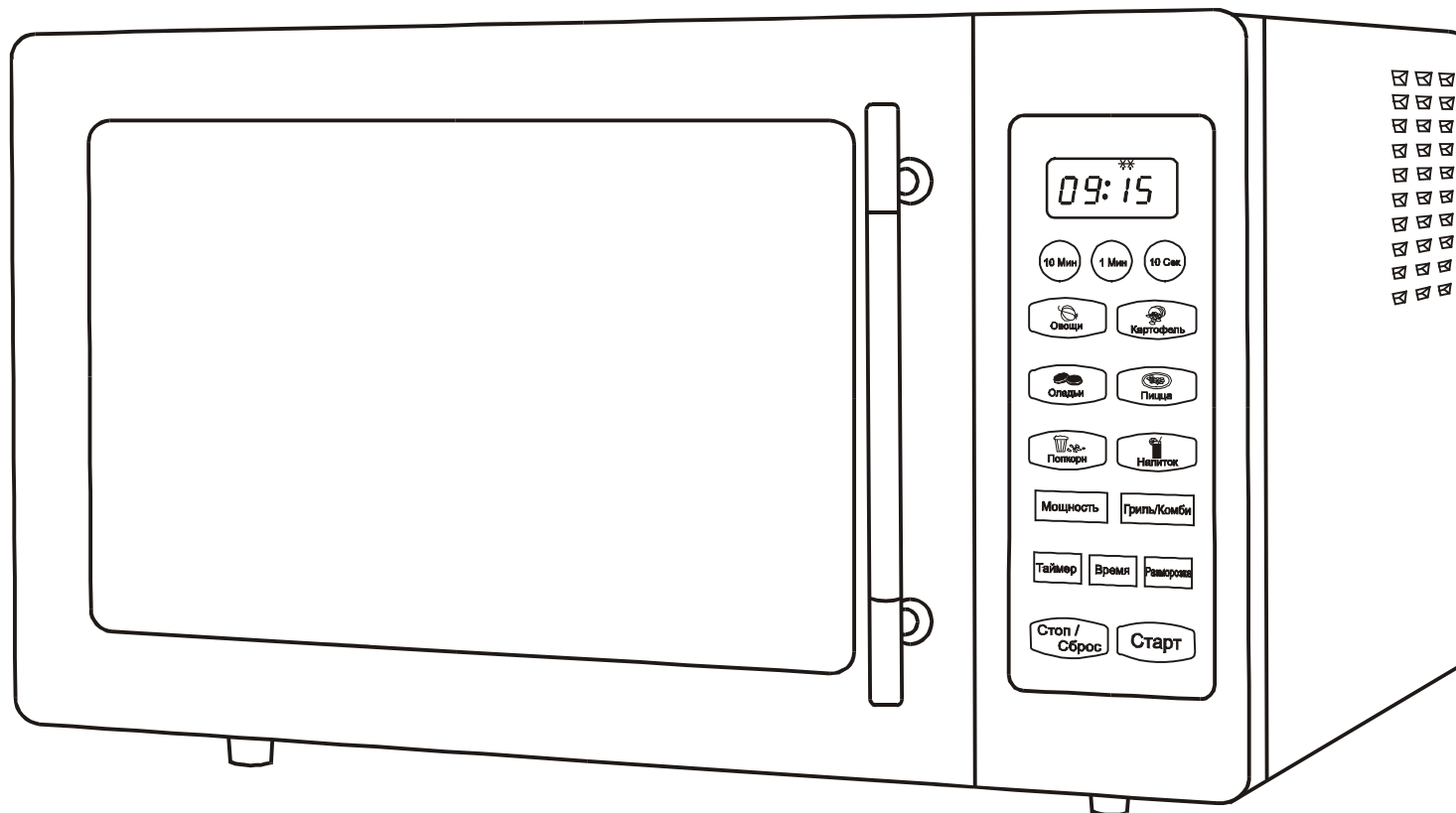

MICROWAVE OVEN
МИКРОВОЛНОВАЯ ПЕЧЬ
Instruction manual
Руководство по эксплуатации

Description

1. Door safety lock system
2. Oven window
3. Oven air vent
4. Shaft
5. Roller ring
6. Glass tray
7. Control panel
8. “Стоп/Сброс” button
9. “Таймер” button
10. “Мощность” button
11. “Попкорн” button
12. “Олады” button
13. “Овощи” button
14. “10Мин” button
15. “1Мин” button
16. Digital display
17. “10Сек” button
18. “Картофель” button
19. “Пицца” button
20. “Напиток” button
21. “Гриль/Комби” button
22. “Разморозка” button
23. “Старт” button
24. “Время” button

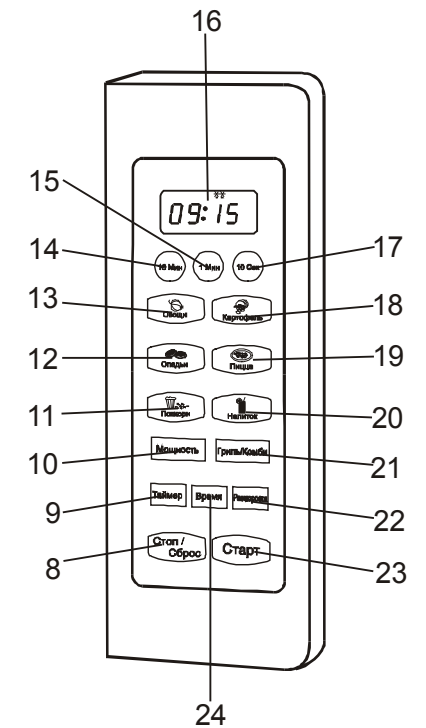
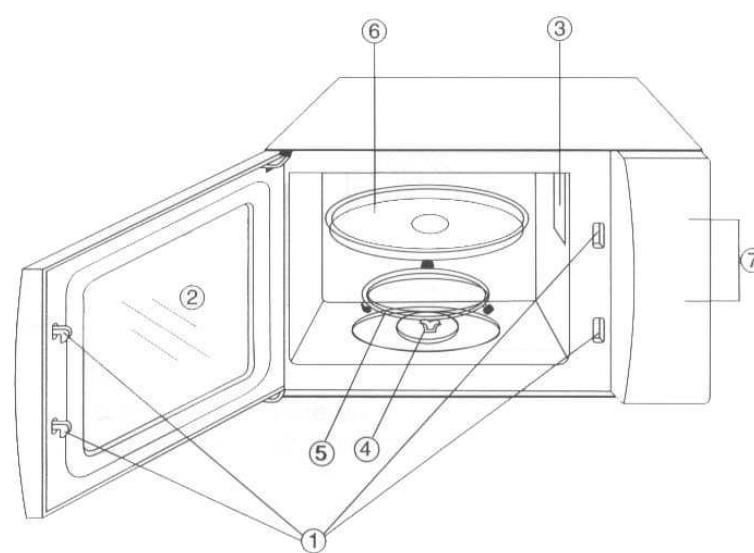

Important safeguards

WARNING: To reduce the risk of burns, electric shock, fire, injury to persons:

- Read all instructions before using microwave oven.
- The microwave oven is for household use only. Do not use for industrial purposes.
- Some products such as whole eggs and sealed containers (for example, close glass jars and sealed baby bottles with teat) may explode and should not be heated in microwave oven.
- Use this microwave oven only for its intended use as described in this manual.
- Close supervision is necessary, when used by children.
- Do not operate this microwave oven, if it doesn't work properly.
- To reduce the risk of fire in the oven cavity it is necessary to follow the bellow rules:
 - Do not overcook food. Carefully attend microwave oven if paper, plastic or other combustible materials are placed inside the oven.
 - Remove wire twist-ties from bags before placing food into the oven.
 - If materials inside the oven should ignite, keep oven door closed, turn oven off at the wall switch or shut off power at the fuse of circuit breaker panel.
- Always have the glass tray, roller arms, coupling and roller track in place when operating the oven.
- Do not use the oven for any reason other than food cooking. Never use it for drying clothes, paper or any other nonfood items or for sterilizing purposes.
- Do not operate the oven when empty. Do not keep any foreign object inside.
- Do not use the oven for home canning. Microwave ovens are not designed to permit proper canning.
- Do not cook eggs in the shell, as they will burst. Puncture eggs before cooking to prevent "explosion", occasionally a poached egg may burst during cooking. Be sure to cook covered and let stand one minute after cooking before removing the cover.
- Do not cook any food surrounded by a membrane, such as potatoes, chicken livers, etc without first piercing several times with a fork.
- Do not cook foods directly on the glass tray. Place food in/on proper cooking utensil before placing in the oven.
- Cookware not to use in your microwave oven:
 - Do not use metal pans or dishes with metal handles.
 - Do not use anything with metal trim.
 - Do not use paper covered with twist – ties on plastic bags.
 - Do not use melamine dishes as they contain a material, which will absorb microwave energy. This way cause the dishes to crack or char and will slow down the cooking speed.
 - Do not use burnable container such as paper, wooden, bamboo willow container.
 - The glaze is not suitable for microwave use.
 - Do not cook in a container with a restricted opening, such as a soft drink bottle or salad oil bottle, as they may explode if heating in a microwave oven.

- Do not use conventional meat or candy thermometers. These are thermometers available specifically for microwave cooking. These may be used.
- Microwave utensils should be used only in accordance with manufacturer's instructions.
- Please remember that a microwave oven heats the liquid in the container quicker than the container itself. Therefore, though the lid of a container is not hot to touch when removed from the oven please remember that the food/liquid inside will be hot.
- Always test the temperature of cooked food yourself especially if you are heating or cooking food/liquid for babies. It is advisable never to consume food/liquid straight from the oven, but allow it to stand for a few minutes and stir food/liquid to distribute heat evenly.
- Food containing a mixture of fat or water, e.g. should stand for 30-60 seconds in the oven after it has been turned off. This is to allow the mixture to settle and to prevent bubbling when a spoon is placed in the food/liquid or a stock cube is added.
- Always follow the cooking instructions, when preparing/cooking food/liquid and remember that there are certain food, e.g. Christmas puddings, jam and mincemeat, which heat up very quickly.
- The contents of feeding bottles and baby food jars are to be stirred and shaken and the temperature is to be checked before consumption, in order to avoid burns.

WARNING:

- If the door or door seals are damaged, the oven must not be operated, until, it is repaired by a trained person.
- It is hazardous for anyone other than a trained person to carry out any service or repair operation. Repair the unit only by qualified specialists.

Before you call for service

- If there is no light in the cavity:
 - the bulb blown out;
 - the door of the oven is not closed.
- If the oven fails to operate:
 - check to ensure that the control panel is programmed correctly and the timer is set.
 - check to ensure that the door is securely closed engaging the door safety lock system. Otherwise, the microwave energy will not flow into the oven.

IF NONE OF THE ABOVE RECTIFY THE SITUATION, THEN CONTACT A QUALIFIED TECHNICIAN. DO NOT TRY TO ADJUST OR REPAIR THE OVEN YOURSELF.

Radio interference



- Operation of the microwave oven can cause interference to your radio, TV or similar equipment.
- When there is interference, it may be reduced or eliminated by taking the following measures:
 - clean door and sealing surface of the oven.
 - reorient the receiving antenna of radio or television.
 - relocate the microwave oven with respect to the receiver.
 - move the microwave oven away from the receiver.
 - plug the microwave oven into a different outlet so that microwave oven and receiver are on different branch circuits.

Installation



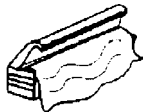

- Make sure that all the packing materials are removed from the inside of the door.
- Check the oven for any damage, such as misaligned or bent door, damaged door seals and sealing surface, broken or loose door hinges and latches and dents inside the cavity or on the door. If there is any damage, do not operate the oven and contact qualified service personnel.
- This microwave oven must be placed on a flat, stable surface to hold its weight and the heaviest food likely to be cooked in the oven.
- Do not place the oven where heat, moisture or high humidity are generated, or near combustible materials.
- For correct operation, the oven must have sufficient airflow. Keep the oven at least 8cm away from both side walls and 10cm away from rear wall to ensure the correct ventilation.
- Do not cover or block any openings on the appliance. Do not remove feet.

How to choose your microwave cookware

Applicable

SORTS	INSTRUCTIONS	SORTS	INSTRUCTIONS
Heat-proof glassware 	It most suitable for microwave cooking.	Heat-resistant plastic container 	Tightly closed containers are forbidden. Cannot be used for packing or containing foods with high fat or sugar contents.
Earthenware or chinaware 	Conventional utensils of these materials allowed unless fired with gold, silver.	Film for freshment preservation and heat-resistant 	Only suitable for packing vegetable or being used as a lid. Never apply to packing meat or frying foods.

Inapplicable

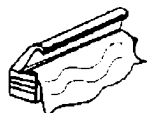
SORTS	INSTRUCTIONS	SORTS	INSTRUCTIONS
Metal wares (e.g. aluminum, stainless steel, etc.) 	May spark or ignite while touching the cavity wall during cooking.	Combustible plastic wares 	Inapplicable.
Lacquer ware 	May flaw or peel off.	Non-heat-proof glassware 	May deform or flaw in a highly hot circumstance. Curved or strengthened glassware are not applicable.
Paper, bamboo or wooden ware 	May be burnt in a while of (cooking) heating.	Aluminum foil 	May spark or ignite while touching the cavity wall during cooking.

How to identify if certain cookware is suitable for microwave cooking purpose?

- Put the intended cookware together with a glass of water (300 ml) inside the oven cavity, and then set the oven at the "HIGH" stage for one minute.
- Applicable microwave cookware will be as cool as ever, while the water will absorb the energy and become warmer.

Advantages

Auto reminder

- After a DEFROST or COOK PROGRAM has completed, the oven will automatically give a beep.

Child lock function

- Use to prevent unsupervised operation of the oven by little children.
- The CHILD LOCK indicator will be lit on the display and the oven cannot be operated while the CHILD LOCK is set.

Timer

- Used for setting time cooking
- After the expiration of cooking time the sound signal will sound
- You can set the cooking time within of 99 minutes 90 seconds

Operation

- Each time a pad is touched, a beep will sound to acknowledge the touch.
- If you intend to remove the food before the preset time, you must press “ПАЗА/СТОП” button once to clear the preset procedure otherwise the procedure will be continued once you closed the door.

Adjust clock

- When the oven is electrified. The indicator shows «0:00», it is necessary to adjust the time.
- The oven is 24h system.

NOTE: There will be a beep sound with every press of the button or turning of the timer.

- For example, adjust the clock to 12:12:

- Press “СТОП/СБРОС” button.



- Press “ВРЕМЯ” button, the hour figures flash



- Press “10Мин” once and “1Мин” twice to adjust the hour figures

- Press “ВРЕМЯ” button, the minute figures flash

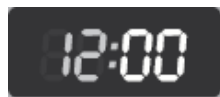

- Press “10Мин” once and “1Мин” twice to adjust the minute figures

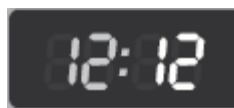

- Press “ВРЕМЯ” button, the clock adjustment is completed

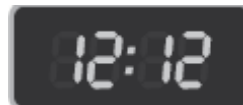

Setting to microwave power



- The longest cooking time is 99 minutes 90 seconds.
- Five microwave power levels are available.
- Keep on pressing “МОЩНОСТЬ”, choose different power as per above attachment.
- For example, input 5 minutes, 60% cooking power program:
 - Press “МОЩНОСТЬ” button 3 times.
 - Set the timer to 5:00 (i.e. 5 minutes of cooking time).
 - Press “СТАРТ” button.

Press “МОЩНОСТЬ”	Display	Microwave Power	Application
Once	P 100	100%	Reheat, Boil water, Cook vegetables and chicken
Twice	P 80	80%	Cook rice, fish and seafood, cookie, meats
Thrice	P 50	50%	Cook milk cake, stew food
4 times	P 30	30%	Defrost
5 times	P 10	10%	Keep temp. soften ice-cream

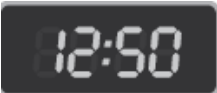
Grill

- Grill is used for grilling thin slice of meat, as beef, pork, skewered meat sausage, chicken wings, etc. This function is also applicable for sandwiches and makes the food golden, crisp and fragrant.
- In the process of grill, turn over the food to make a better effect.
- For example, cooking program for 12 minutes 50 Seconds grill:
 - Press “ГРИЛЬ/КОМБИ” once, the LED indication is “G-1” and the grilling function is selected. 
 - Set the cooking time: press “10Мин” once, “1Мин” twice and “10Сек” five times.
 - The display shows: 
 - Press “СТАРТ” to start cooking.

Combi

- This mode is preferable for cooking fish or potatoes.
- Turning over the food in the process of combi cooking makes a better cooking effect
- For example, the program of combi cooking 12 minutes 50 seconds:
 - Select the mode “C1” or “C2” by pressing the “ГРИЛЬ/КОМБИ” button  
 - Press “10Мин” once, “1Мин” twice and “10 Сек” five times to input cooking time.
 - Press “СТАРТ” button



















Express cooking

- With express cooking program, the oven cook with high power.
- When the oven is in the waiting states, press directly the “10Мин”, “1Мин” and “10 Сек” keys to input cooking time.
- Press the “СТАРТ” key.

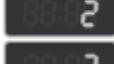
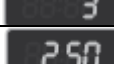
“Russian oven” function

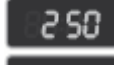
- The following food is not necessary of inputting cooking time and power.

- The result of automatic cooking is subject to the placing of food, the voltage and so on factors. If it is not done, cook it another several minutes of instant cooking.

MENU	PORTIONS	PRESS TIME	DISPLAY
 Popcorn	50g 100g	Once Twice	 
 Potato	1 portion 2 portions 3 portions	Once Twice Thrice	  
 Pizza	200g 300g	Once Twice	 
 Muffin	1 portion 2 portions 3 portions	Once Twice Thrice	  
 Vegetable	250g 350g	Once Twice	 
 Beverage	1 Glass 2 Glasses	Once Twice	 

- For example, input the automatic cooking program for 2 Portions of Potato:
 - Press “КАРТОФЕЛЬ” key two times to select menu weight;
 - Press “СТАРТ” button.

Automatic defrosting

- The ranges of food defrostable in oven are meat, poultry and sea-food.
- The weight of defrosting is 200g–3000g, the basic weight is 200g and 1000g.
- In the process of defrosting turn over the food. Take out the defrosted food.

Time	once	twice	thrice	four times
Display	200	400	600	800
Time	five times	six times	seven times	eight times
Display	1000	1500	2000	3000

- For example, input the program of defrost 600 g shrimp:
 - Press the "200" key on the digital display three times. Set the weight – 600g.
 - Press the “СТАРТ” key.

Automatic start

- If you do not want the oven starts operation immediately you can activate the automatic start function. For example, you need to cook by “12:12”:

- Press “ТАЙМЕР” , the hour figures flash



- Press “10МИН” once, “1МИН” twice to adjust the hour figures

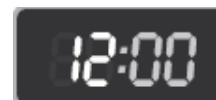

- Press “ТАЙМЕР” , the minute figures flash



- Press “10МИН” once, “1МИН” twice to adjust the minute figures

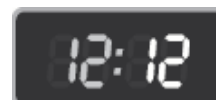

- Set cooking procedure

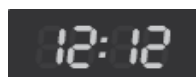

- Press “СТАРТ” to start appointment cooking

- **The appliance will switch on automatically on “12:12”.**

Child-safety lock

- Makes locking and unlocking available.
- Press “СТАРТ” and “СТОП/СБРОС” keys simultaneously, after a long “deep” the display shows [] and enters the Locked status.
- After setting the lock, the digital display shows



- Press “СТАРТ” and “СТОП/СБРОС” keys simultaneously, [] disappears and machine returns to normal status.

Care and cleaning

- Always unplug oven and be sure oven is cool before cleaning.
- To maintain the appearance of your oven, never use abrasive cleaning agents (such as cleaning powders, scouring pads or steel wool pads), spray. Also, never use commercial oven cleaners on any part of your microwave oven.
- If the microwave is very dirty, otherwise, use a damp cloth.

Outside surfaces

Cover

- Clean the outside of the oven with a glass-cleaning agent, a liquid cleaner or mild detergent and water. Use a damp cloth or sponge, rinse and dry.

Plastic

- Use a liquid or glass-cleaning agent and a sponge or cloth. To prevent scratching the plastic surface, do not use paper toweling.

Door and control panel

- Clean with a damp cloth or sponge. Use dishwashing detergent and water or liquid glass-cleaning agent to remove soil. Rinse with a damp cloth and dry with a soft cloth to prevent scratching the plastic outer door panel. Some paper towels can scratch the plastic door panel, therefore, use a soft cloth to dry the door. When cleaning the control panel, keep oven door open to prevent oven from accidentally turning on.

Power cord

- Be sure oven is unplugged. Wipe cord with a damp sudsy cloth, rinse and dry thoroughly before plugging cord back into outlet.

Interior surfaces

- Wash with hot sudsy water, rinse and dry. Do not use excessive amounts of water when cleaning the oven.
- Never use commercial oven cleaner on any part of your microwave oven.

Oven walls

- Use a mild liquid dishwashing detergent and water, rinse and dry. To loosen microwave on HIGH for 3 minutes. Leave hot water in the oven and allow the steam to soften the soil. Then, wash with hot sudsy water, rinse and dry.
- To keep oven clean and odor free, open oven door for a few minutes after cooking. Allow moisture to evaporate or wipe interior with dry clothes.
- Occasionally, wipe walls with a solution of baking soda and water to keep interior fresh.

Oven floor and turntable

- Especially around turntable. Do not allow water or cleaning agents to seep into turntable gears located underneath.

- If a stain should still remain, remove stain with a paste of two parts baking soda and three parts water. Apply paste to stain, let stand one or two hours, then wipe with a clean damp cloth, rinse and dry.

Specification

Power supply	230 V, 50 Hz
Power:	
- Microwave	1000 W
- Grill	1300 W
- Combi	2600 W
Net/ Gross Weight	17.00 kg / 18.90 kg
Inner volume	25 litres
Gift box dimension (L x W x H)	610 mm x 480 mm x 373 mm

Описание

1. Система фиксации двери
2. Окошко дверцы
3. Система вентиляции
4. Соединение
5. Вращающееся кольцо
6. Стеклоподдон
7. Панель управления
8. Кнопка “Стоп/Сброс”
9. Кнопка “Таймер”
10. Кнопка “Мощность”
11. Кнопка “Попкорн”
12. Кнопка “Оладьи”
13. Кнопка “Овощи”
14. Кнопка “10Мин”
15. Кнопка “1Мин”
16. Цифровой дисплей
17. Кнопка “10Сек”
18. Кнопка “Картофель”
19. Кнопка “Пицца”
20. Кнопка “Напиток”
21. Кнопка “Гриль/Комби”
22. Кнопка “Разморозка”
23. Кнопка “Старт”
24. Кнопка “Время”

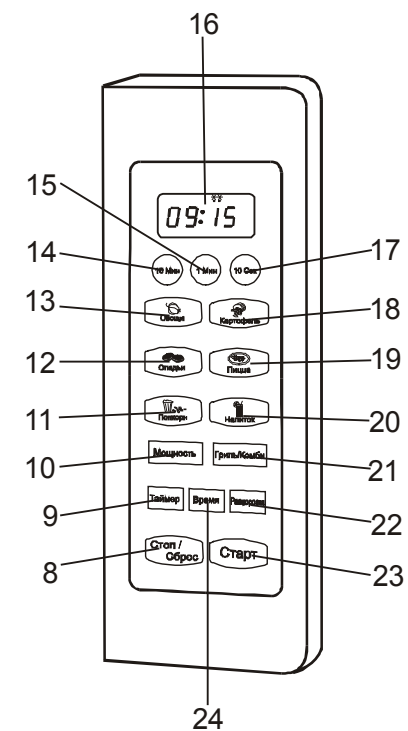
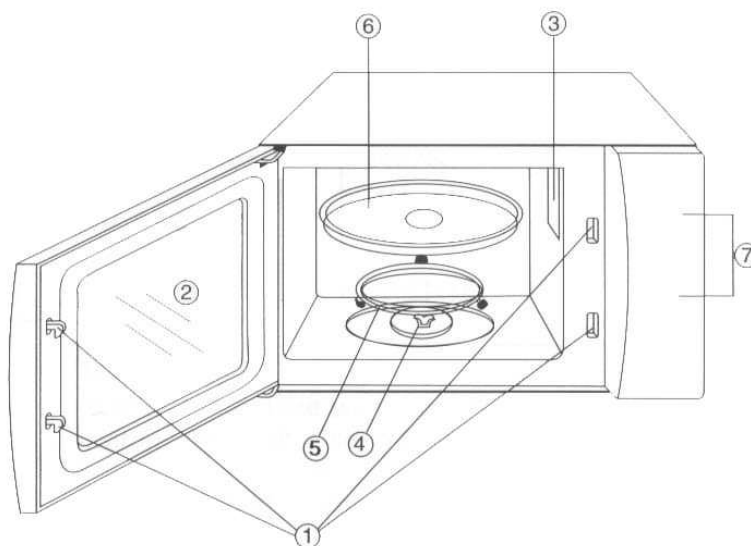

Меры предосторожности

ВНИМАНИЕ: Во избежание поражения электрическим током, риска возгорания и ожогов соблюдайте следующие меры предосторожности:

- Перед использованием микроволновой печи внимательно прочитайте всю инструкцию и сохраните ее для справок в дальнейшем.
- Прибор предназначен только для домашнего использования.
- Не подогревайте продукты в герметично закрытой посуде (банках, бутылках и т.п.), так как это может привести к взрыву.
- Используйте прибор строго по назначению.
- При использовании прибора детьми необходим непосредственный контроль взрослых.
- При обнаружении каких-либо неисправностей не используйте микроволновую печь, обратитесь за помощью к квалифицированным специалистам.
- Во избежание возникновения пожара в жаровом шкафу печи необходимо соблюдать следующие правила:
 - Избегайте пригорания продуктов в результате продолжительного приготовления, внимательно следите за процессом приготовления, если используются такие легковоспламеняющиеся материалы, как бумага, пластик и т.п.
 - Снимите с продуктов или упаковки металлические ленты перед помещением в микроволновую печь.
 - В случае возникновения возгорания в камере, не открывая дверцы, выключите печь и обесточьте ее любым доступным способом (отсоедините от розетки, выверните предохранительные пробки и т.д.).
- Не включайте печь с пустой камерой. Не используйте камеру для хранения каких-либо предметов.
- Используйте микроволновую печь только для приготовления продуктов. Ни в коем случае не используйте ее для просушки одежды, бумаги или для консервирования продуктов.
- Во избежание лопания и разбрызгивания приготавливаемых продуктов, перед закладкой в печь протыкайте ножом или накалывайте вилкой те из них, которые имеют плотную кожуру или оболочку, такие как картофель, яблоки, каштаны, колбасы и т.п.
- В микроволновой печи нельзя готовить яйца.
- Продукты готовятся в специальной посуде, а не выкладываются непосредственно на стеклянное блюдо, за исключением случаев, специально оговоренных в рецепте приготовления блюда.

ВНИМАНИЕ: Посуда, не пригодная для приготовления в микроволновой печи:

- Металлическая посуда или посуда, имеющая металлические ручки.
- Посуда, изготовленная из плавкого пластика.
- Лакированная посуда: лак может расплавиться под воздействием микроволн.
- Бумага, соломка, дерево: во время приготовления под воздействием высокой температуры могут загореться.
- Посуда из обычного стекла.
- Герметично закрытая посуда: во время процесса приготовления может взорваться.
- Не используйте термометры для измерения температуры продуктов. Используйте только специальные термометры, предназначенные для микроволновых печей.

- Посуду, пригодную для приготовления в микроволновой печи следует использовать в соответствии с инструкцией.
- Помните, что в микроволновой печи жидкости нагреваются намного быстрее, чем посуда. Поэтому, даже если содержащий жидкость контейнер не горячий, при извлечении его из печи, осторожно открывайте крышку во избежание ожога паром.
- Всегда проверяйте температуру приготовленной пищи, особенно, если Вы готовите для ребенка. Не подавайте непосредственно после приготовления блюдо к столу, дайте ему остыть в течение нескольких минут.
- Всегда следуйте рецептам приготовления, но помните, что некоторые продукты (джемы, пудинги, начинки для пирога из миндаля, сахара или цукатов) нагреваются очень быстро.
- При приготовлении продуктов, содержащих сахар или жир, не используйте пластиковую посуду.
- Кухонная утварь может нагреться в процессе приготовления. Для извлечения ее из камеры микроволновой печи используйте прихватки.

ВНИМАНИЕ:

- Не используйте печь при выходе из строя системы фиксации дверцы. Для ее ремонта обратитесь за помощью к квалифицированным специалистам.
- При обнаружении неполадок в работе прибора обращайтесь за помощью только к квалифицированным специалистам, ни в коем случае не производите ремонт прибора самостоятельно.

Перед тем как обратиться за помощью в сервис

- Если нет освещения в камере печи:
 - проверьте, не перегорела ли лампочка в печи;
 - проверьте, что дверца печи плотно закрыта.
- Если микроволновая печь не начала процесс приготовления:
 - проверьте, что таймер установлен правильно;
 - проверьте, что дверца печи плотно закрыта.
- Если приведенные выше меры не сработали, Вам следует обратиться к квалифицированным специалистам. Ни в коем случае не пытайтесь отремонтировать микроволновую печь самостоятельно.

Помехи, оказываемые на радиоприборы

- Микроволны могут являться причиной помех приема теле- или радиосигнала.
- Чтобы уменьшить помехи или исключить их вовсе:
 - регулярно производите чистку двери и уплотнителей;
 - устанавливайте телевизор и радиоприемник как можно дальше от микроволновой печи;
 - поверните антенну телеприемника или радиоприемника для достижения лучшего приема сигнала.



Перед первым использованием

- Убедитесь, что внутри печи нет упаковочного материала.
- Проверьте микроволновую печь на предмет обнаружения каких-либо повреждений, связанных с транспортировкой:
 - повреждение дверцы или уплотнителей дверцы;

- вмятины или дефекты смотрового окна;
- вмятины в камере.
- Если Вы обнаружили какие-нибудь дефекты, не используя печь, обратитесь к Вашему продавцу или в ближайший сервис-центр.
- Установите микроволновую печь на ровной горизонтальной поверхности, достаточно прочной, чтобы выдержать вес печи.
- Не устанавливайте микроволновую печь вблизи источников тепла.
- Не кладите какие-либо предметы на микроволновую печь.
- Для нормальной работы необходимо обеспечить достаточное пространство для вентиляции не менее 10 см со стороны задней панели и не менее 8 см с боковых сторон.
- Не снимайте вал вращения стеклянного блюда.
- Особая осторожность необходима при использовании прибора в непосредственной близости от детей.

Подбор посуды для использования в печи

Пригодная

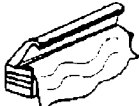
МАТЕРИАЛ	ПРИМЕЧАНИЕ	МАТЕРИАЛ	ПРИМЕЧАНИЕ
<p>Жаропрочное стекло</p> 	<p>Лучше, чем какая-либо другая посуда подходит для приготовления в микроволновой печи.</p>	<p>Жаропрочный пластик</p> 	<p>Нельзя использовать плотно закрывающиеся контейнеры. Посуда из жаропрочного пластика не может быть использована для приготовления пищи с высоким содержанием жира или сахара.</p>
<p>Фаянс</p> 	<p>Подходит для приготовления в микроволновой печи, за исключением посуды, имеющей позолоченную (посеребренную и т.п.) отделку.</p>	<p>Пленка для хранения продуктов, а также жаропрочные полиэтиленовые пакеты</p> 	<p>Не может быть использована для упаковки мяса или любых других продуктов во время жарки</p>

Непригодная

МАТЕРИАЛ	ПРИМЕЧАНИЕ	МАТЕРИАЛ	ПРИМЕЧАНИЕ
<p>Металл (алюминий, нержавеющая сталь и т.п.)</p> 	<p>Не пропускает микроволны. Может искрить или вызвать короткое замыкание при контакте со стенками жарового шкафа в процессе приготовления.</p>	<p>Плавающий пластик</p> 	<p>Не подходит для приготовления в микроволновой печи</p>
<p>Лакированная посуда</p> 	<p>Лак может расплавиться под воздействием микроволн.</p>	<p>Обычное стекло</p> 	<p>Под воздействием чрезвычайно высоких температур может деформироваться. Посуда из фигурного или толстого стекла также не пригодна для приготовления в микроволновой печи.</p>
<p>Бумага, соломка, дерево</p> 	<p>Во время приготовления под воздействием высокой температуры может загореться.</p>	<p>Алюминиевая фольга</p> 	<p>Не пропускает микроволны. Может искрить или вызвать короткое замыкание при контакте со стенками жарового шкафа в процессе приготовления.</p>

Как определить, подходит ли та или иная посуда для приготовления в микроволновой печи?

- Включите печь и установите переключатель режимов работы на максимальную температуру (максимальная мощность), поместите тестируемую посуду в печь вместе со стаканом воды (~ 300 мл) на 1 мин.
- Посуда, пригодная для приготовления пищи в микроволновой печи останется той же температуры, что и перед установкой в печь, в то время как вода нагреется.

Преимущества вашей печи

Автонапоминание

- Как только заканчивается процесс размораживания или процесс приготовления по программе, печь подаст три звуковые сигнала

Замок от детей

- Предназначен для предотвращения использования прибора детьми при отсутствии контроля взрослых.
- После установки блокировки клавиш печь подает звуковой сигнал. Индикатор блокировки клавиш будет отображен на цифровом дисплее.
- Печь не может быть использована для работы, пока установлена блокировка открытия дверцы.

Таймер

- Используется для установки времени приготовления.
- По истечении времени приготовления печь подает звуковой сигнал
- Вы можете устанавливать необходимое Вам время в пределах 99 минут 90 секунд

Использование прибора

- Каждый раз после нажатия кнопки, печь будет подавать звуковой сигнал, подтверждающий Ваш выбор.
- Если Вы захотите вынуть еду до окончания времени приготовления, Вам нужно нажать кнопку “ПАУЗА/СТОП”, в противном случае приготовление продолжится после того, как Вы закроете дверцу.

Установка времени

- При включении печи часы показывают время «0:00»
- Часы работают в 24-часовой системе.
- Предположим, Вы захотели установить точное время, например, 12:12.



Вам необходимо действовать следующим образом:

- Нажмите кнопку “СТОП/СБРОС”
- Нажмите кнопку “ВРЕМЯ”, замигает индикатор часов



- Нажмите кнопку “10Мин” один раз и «1Мин» два раза

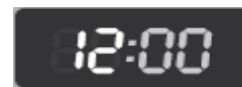

- Нажмите кнопку “ВРЕМЯ”, замигает индикатор минут

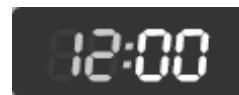

- Нажмите кнопку “10Мин” один раз и «1Мин» дважды, чтобы выставить минуты.

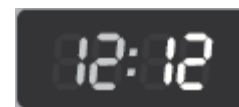

- Нажмите кнопку “ВРЕМЯ”, установка часов завершена.

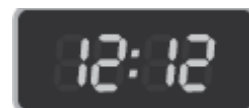



Установка уровня мощности

- Максимальное время приготовления – 99 минут 90 секунд.
- Доступно 5 уровней мощности.
- Выберите необходимый Вам уровень мощности нажатием кнопки “МОЩНОСТЬ”.
- Предположим, Вы захотели установить время приготовления – 5 минут при уровне мощности – 50%.

Вам необходимо действовать следующим образом:

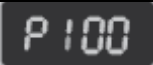
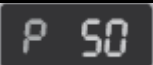
- Нажмите на кнопку ”МОЩНОСТЬ” три раза.
- С помощью таймера установите время - 5 минут.
- Нажмите кнопку “СТАРТ”.

Нажатие кнопки МОЩНОСТЬ (кол-во раз)	Показания на дисплее	Уровень мощности	Применение
1		100%	Подогрев, кипячение воды, приготовление овощей и цыпленка
2		80%	Приготовление риса, рыбы и морепродуктов, пирога, мяса
3		50%	Приготовление творожных запеканок, рагу из овощей, мяса, рыбы
4		30%	Разморозка
5		10%	Поддержание температуры, размягчение мороженого

Приготовление в режиме “гриль”

- Ваша микроволновая печь оснащена грилем. Вы можете приготовить в режиме “ГРИЛЬ” тонкие ломтики говядины, свинины, шашлык, куриные крылышки и т.п. Этот режим используется также для приготовления сэндвичей и для придания продуктам золотистой, хрустящей корочки.
- В процессе приготовления в режиме “ГРИЛЬ”, не забывайте переворачивать продукты для лучшего их приготовления.
- Предположим, Вы захотели готовить в данном режиме в течение 12 минут 50 сек
Вам необходимо действовать следующим образом:

- Нажмите кнопку “ГРИЛЬ/КОМБИ” один раз.

- На индикаторе вы увидите



- Нажмите клавишу “10Мин” 1 раз, «1Мин» 2 раза и «10Сек» 5 раз для установки времени приготовления - 12 минут 50 секунд.
- Нажмите кнопку “СТАРТ”.



Приготовление в режиме “комби”

- Используйте для приготовления рыбы или картофеля.
- В процессе приготовления в режиме “КОМБИ” не забывайте переворачивать продукты для их лучшего приготовления.
- Для того, чтобы приготовить в режиме «КОМБИ» нажмите кнопку «ГРИЛЬ/КОМБИ» дважды или трижды. На индикаторе вы увидите, соответственно:









- Предположим, Вы захотели установить режим “КОМБИ” на 12 минут 50 секунд. Вам необходимо действовать следующим образом:
 - Нажмите кнопку «ГРИЛЬ/КОМБИ»
 - С помощью клавиш “10Мин” (1 нажатие), «1Мин» (2 нажатия) и «10Сек» (5 нажатий) установите время приготовления - 12 минут 50 секунд.
 - Нажмите кнопку “СТАРТ”.













Функция “Быстрый старт”

- В режиме “Быстрый Старт” микроволновая печь работает на максимальном уровне мощности 100%. Вам необходимо установить только время приготовления нажатием кнопок «10Мин», «1Мин» и «10Сек», после нажать кнопку “СТАРТ”.

Установка режима “русская печь”

- Режим «Русская печь» позволяет готовить продукты без установки вручную необходимого времени приготовления и уровня мощности.
- В режиме «Русская печь» время приготовления и уровень мощности для различных категорий продуктов задаются автоматически.









МЕНЮ	ПОРЦИЯ	ЧИСЛО НАЖАТИЙ	ДИСПЛЕЙ
 Popcorn	50гр 100гр	Один раз Два раза	 
 Potato	1 порция 2 порции 3 порции	Один раз Два раза Три раза	  

 Pizza	200гр 300гр	Один раз Два раза	 
 Muffin	1 порция 2 порции 3 порции	Один раз Два раза Три раза	  
 Vegetable	250гр 350гр	Один раз Два раза	 
 Beverage	1 стакан 2 стакана	Один раз Два раза	 

- Предположим, Вы захотели приготовить Картофель (2 порции) в режиме автоматического приготовления. Вам необходимо действовать следующим образом:
 - Нажмите на кнопку «КАРТОФЕЛЬ» два раза
 - Нажмите кнопку “СТАРТ”.

Установка режима “размораживание”

- Режим автоматического размораживания продуктов позволяет Вам автоматически размораживать мясо, птицу или морепродукты.
- Максимально допустимый вес продуктов, которые можно разморозить 3000г; основной вес размораживающихся продуктов – 200г и 1000г.
- Во время процесса размораживания продукты необходимо переворачивать. По окончании процесса размораживания извлеките продукты из микроволновой печи.

Число нажатий	Один раз	Два раза	Три раза	Четыре раза
Дисплей				
Число нажатий	Пять раз	Шесть раз	Семь раз	Восемь раз
Дисплей				

- Предположим, Вы захотели разморозить 600 г креветок: Вам необходимо действовать следующим образом:

- Нажмите кнопку «РАЗМОРОЗКА» три раза, что соответствует весу 600гр.
- Нажмите кнопку «СТАРТ».

Приготовление в режиме «программирования»

- Устанавливает автоматическое время начала приготовления
- Установите правильно текущее время, выберите режим приготовления и время приготовления.
- Например, вы хотите поставить таймер на 12:12, вам нужно действовать следующим образом:

- Нажмите «ТАЙМЕР» замигает индикатор часов



- Нажмите кнопку «10Мин» один раз и «1Мин» два раза, чтобы установить часы



- Нажмите «ТАЙМЕР» замигает индикатор минут

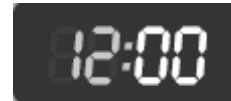

- Нажмите кнопку «10Мин» один раз и «1Мин» два раза, чтобы установить минуты

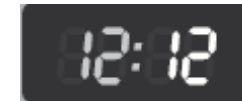

- Установлено время приготовления

- Нажмите кнопку «СТАРТ».

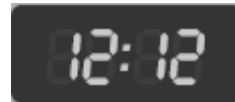

Функция блокировки клавиш (Замок от детей)

- Для установки функции блокировки клавиш Вам необходимо одновременно нажать кнопки «СТАРТ» и «СТОП/СБРОС».

- После звукового сигнала на индикаторе загорится значок [] и установится режим блокировки

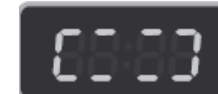

- Для снятия функции блокировки клавиш Вам необходимо одновременно нажать кнопки «СТАРТ» и «СТОП/СБРОС», значок [] исчезнет, и печь вернется в нормальный режим работы:



Чистка и уход

- Перед чисткой микроволновой печи выключите ее и отключите от сети питания.
- Не рекомендуется использовать для чистки агрессивные вещества, абразивные материалы и очистительные аэрозоли.
- Внешнюю поверхность печи следует протирать влажной тканью. Вы можете применять моющие средства лишь при сильной загрязненности поверхности микроволновой печи. Никогда не наливайте их и не распыляйте очистительные аэрозоли непосредственно на ее поверхность, т.к. они могут повредить пластиковое или виниловое покрытие. При применении таких чистящих средств используйте мягкую ткань или губку.

Чистка внешних поверхностей

Внешняя поверхность (верхняя, нижняя, боковые поверхности)

- Чистка внешней поверхности печи производится при помощи влажной тряпочки или губки с использованием мягких моющих средств. После завершения процесса чистки внешнюю поверхность следует промыть и тщательно просушить при помощи чистой, сухой ткани.

Пластиковые поверхности

- Чистка пластиковых поверхностей производится при помощи влажной тряпочки или губки с использованием стекломоеющих средств. Не используйте бумажные салфетки во время чистки пластиковых поверхностей во избежание их повреждения (например, царапания).

Дверца и контрольная панель

- Чистка дверцы и контрольной панели производится при помощи влажной тряпочки или губки с использованием стекломоеющих средств или средств для мытья посуды. После завершения процесса очистки дверцу и контрольную панель следует тщательно промыть и высушить при помощи мягкой ткани. Не используйте для чистки бумажные салфетки, во избежание повреждения пластиковых покрытий.
- Во время чистки держите дверцу открытой, чтобы избежать внезапного включения печи.

Электрошнур

- Перед чисткой электрошнура убедитесь, что прибор отключен от сети питания.
- Протрите электрошнур мягкой тканью, смоченной в мыльном растворе, промойте и тщательно просушите перед включением его в розетку.

Чистка внутренних поверхностей

- При чистке внутренних поверхностей печи не используйте слишком большое кол-во воды, чтобы избежать ее просачивания во внутренние механизмы прибора.
- Не рекомендуется использовать для чистки внутренних поверхностей агрессивные вещества или абразивные материалы.

Стенки

- Содержите внутренний объем камеры микроволновой печи в чистоте. В глубокую посуду, пригодную для приготовления в микроволновой печи, налейте стакан воды. Поместите емкость в печь, установите таймер на 3 минуты, регулятор мощности на высокий уровень. После завершения операции достаньте емкость из камеры микроволновой печи, отключите прибор от сети питания, тщательно промойте стенки камеры и протрите их сухой тряпочкой. Допускается использование "мягких" моющих средств.
- Чтобы удалить неприятные запахи из камеры микроволновой печи, откройте дверцу прибора после завершения процесса приготовления и не закрывайте ее в течение нескольких минут. Протрите стенки камеры влажной тряпочкой с использованием раствора соды, промойте теплой водой и тщательно протрите сухой, мягкой тканью.

Вращающееся кольцо и стеклянный поддон

- Для чистки вращающегося кольца и стеклянного поддона можно использовать "мягкие" моющие средства. Протрите вращающееся кольцо и стеклянное блюдо мягкой тканью, смоченной в теплом мыльном растворе, тщательно промойте и протрите перед установкой на место.
- При сильном загрязнении этих частей их следует протереть мягкой тканью, смоченной в содовом растворе (2 части пищевой соды к 3-м частям воды), оставить на 1-2 часа, затем протереть чистой влажной тряпочкой и тщательно высушить перед установкой на место.

Замена лампочки освещения камеры

- Если возникла необходимость заменить лампочку освещения камеры микроволновой печи, ни в коем случае не делайте это самостоятельно. Для ее замены отнесите прибор в ближайший сервисный центр.

Технические характеристики

Электропитание	230 Вольт, 50 Герц
Мощность:	
- Микроволны	1000 Ватт
- Гриль	1300 Ватт
- Комби	2600 Ватт
Вес нетто/ брутто	17,00 кг / 18,90 кг
Внутренний объем	25 литра
Размеры коробки (Д x Ш x В)	610 мм x 480 мм x 373 мм